



フラットパッド

記号形状

MT 薄形(溝付)

パッド径 $\phi 10, \phi 15, \phi 20, \phi 25, \phi 30$

吸着面溝付。

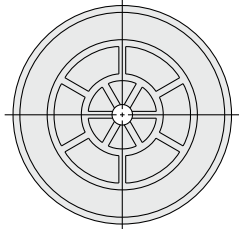
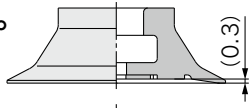

型式表示方法

パッド単体 **ZP2-B10MTN**

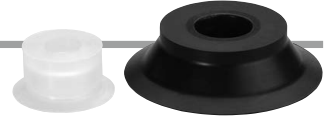

パッド径

記号	パッド径
B10	$\phi 10$
B15	$\phi 15$
B20	$\phi 20$
B25	$\phi 25$
B30	$\phi 30$

パッド材質

記号	材質
N	NBR
S	シリコンゴム※1, ※2
F	FKM
GN	導電性NBR
GS	導電性シリコンゴム

パッド形状

記号	形状
MT	薄形(溝付)

※1 FDA(米国食品医薬品局)規格番号: 21CFR §177.2600「繰り返し使用を目的としたゴム製品」の溶出試験に適合した材料を使用
 ※2 食品衛生法第18条 食品、添加物等の規格基準(昭和34年厚生省告示第370号)第3器具及び容器包装のD3「ゴム製の器具(は乳器具を除く)又は容器包装(平成24年厚生労働省告示第595号による一部改正)」規格に適合した材料を使用

薄いシート、フィルム等の吸着に対応。吸着時のワークフラット面の変形を抑えます。

注1) 荷重のかかるワークの搬送には適していません。

注2) シートの厚さにより、シワが発生する場合がありますので、ご使用前にご確認ください。

ブラスト仕様^{注)}に対応。

注) ワークの離脱性向上をはかったもの。

取付金具品番

アダプタAss'y P.288

外形寸法図/パッド単体

ZP2-B10MT□

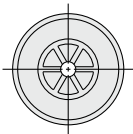
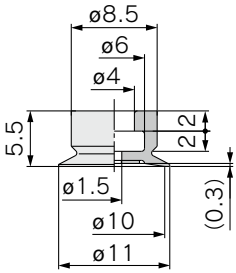

ZP2-B15MT□

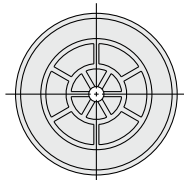
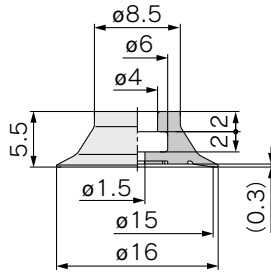

ZP2-B20MT□

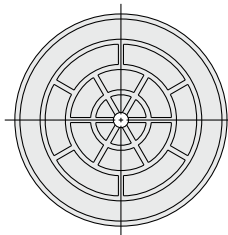
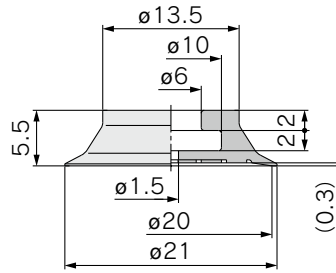

ZP2-B25MT□

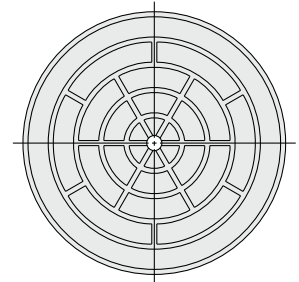
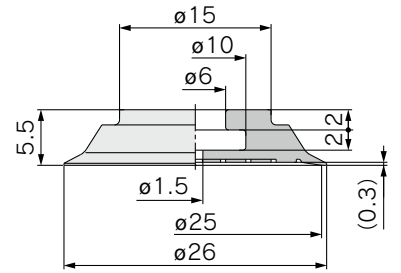

ZP2-B30MT□

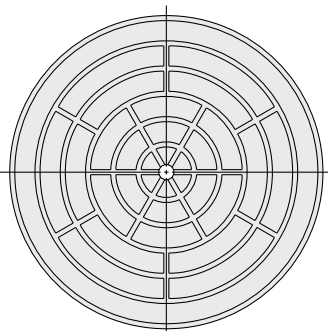
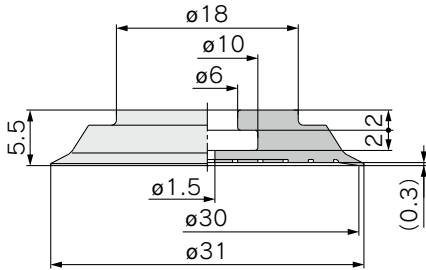

アダプタ取付部寸法

お客様にてアダプタを製作される場合、下記寸法をご参考ください。

適応パッド
B10MT/B15MT

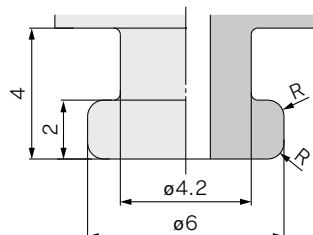

適応パッド
B20MT/B25MT/B30MT

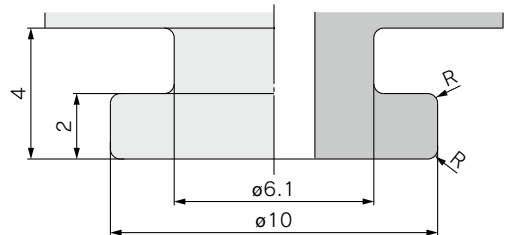

注) R部は角のないように滑らかにとること。

機種選定

用途用

吸着跡対策

フィルム吸着用

多段

フラット

ノズル

スポンジ

ディスク吸着用

パネル固定用

ボールスライイン

構造図

取付金具

共通事項

型式表示方法



アダプタ付 ZP2-T B10 MT N-H5

真空取出方向

記号	方向
T	縦

パッド径

記号	パッド径
B10	φ10
B15	φ15
B20	φ20
B25	φ25
B30	φ30

パッド形状

記号	形状
MT	薄形(溝付)

パッド材質

記号	材質
N	NBR
S	シリコンゴム※1, ※2
F	FKM
GN	導電性NBR
GS	導電性シリコンゴム

ガスケット※3

記号	ガスケットの有無
無記号	なし
G	ガスケット付

※3 接続ねじ：H5の場合のみガスケットの有無選択可。
A5は無記号でガスケット付になります。

接続ねじ

記号	ねじ径	アダプタ形状
A5	M5×0.8(おねじ)	外径六角
H5	M5×0.8(おねじ)	六角穴付
B5	M5×0.8(めねじ)	外径六角

注) ガスケットなしの場合は、真空漏れが発生する恐れがありますので、取付けの際は市販のシール材やガスケットを必ず使用してください。

※1 FDA(米国食品医薬品局)規格番号：21CFR § 177.2600「繰り返し使用を目的としたゴム製品」の溶出試験に適合した材料を使用
※2 食品衛生法第18条 食品、添加物等の規格基準(昭和34年厚生省告示第370号)第3器具及び容器包装のD3「ゴム製の器具(ほ乳器具を除く)又は容器包装(平成24年厚生労働省告示第595号による一部改正)」規格に適合した材料を使用

外形寸法図/アダプタ付

※接続ねじ：おねじの図はガスケット付の場合です。

ZP2-TB10MT-H5G

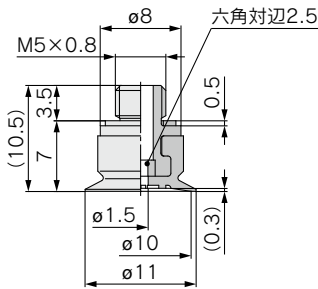

ZP2-TB15MT-H5G

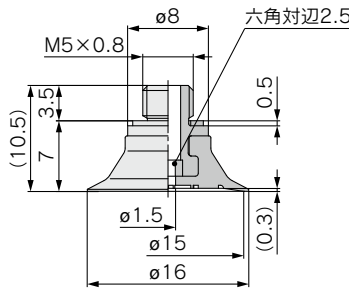

ZP2-TB20MT-H5G

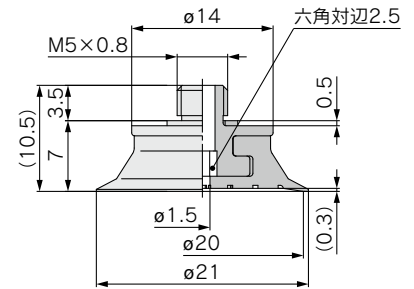

ZP2-TB25MT-H5G

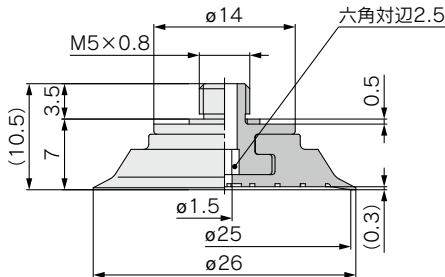

ZP2-TB30MT-H5G

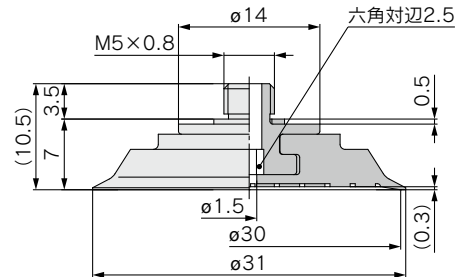

ZP2-TB10MT-B5

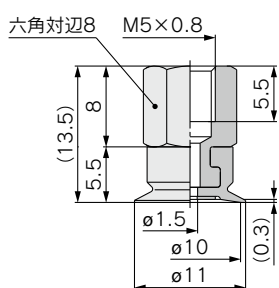

ZP2-TB15MT-B5

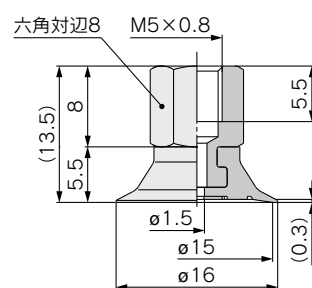

ZP2-TB20MT-B5

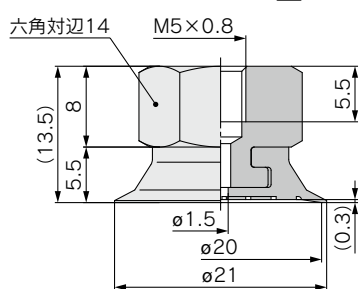

ZP2-TB25MT-B5

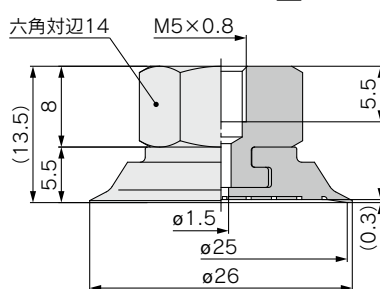

ZP2-TB30MT-B5

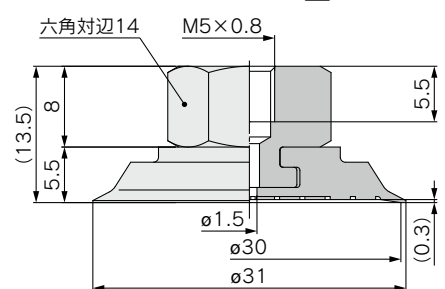

外形寸法図／アダプタ付

ZP2-TB10MT□-A5

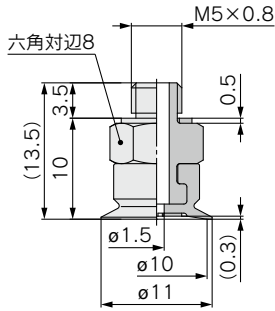

ZP2-TB15MT□-A5

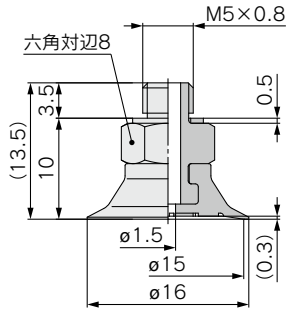

ZP2-TB20MT□-A5

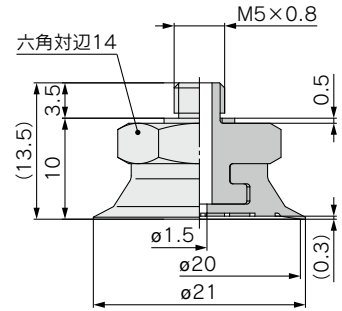

ZP2-TB25MT□-A5

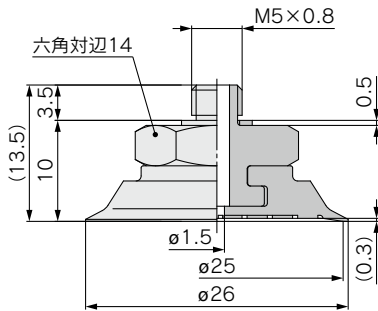

ZP2-TB30MT□-A5

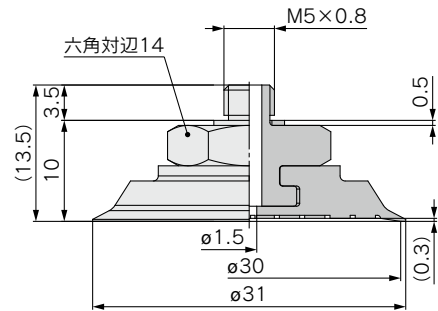

機種選定
方法

専用用途用

吸着跡対策

フィルム吸着用

多段

フラット

ノズル

スポンジ

ディスク吸着用

パネル固定用

ボールスフライ
ハツファ

構造図

取付金具
Asy

共通
注意事項

フラットパッド ZP2 Series 取付金具Ass'y

機種選定
方法

専用
用途用

吸着跡対策

フィルム吸着用

多段

フラット

ノズル

スポンジ

ディスク吸着用

パネル固定用

ボイルスライム
ハツファ

構造図

取付金具
Ass'y

共通
注意事項

アダプタAss'y

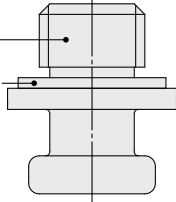
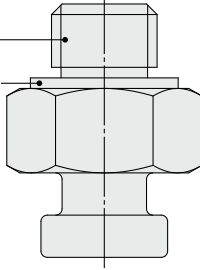
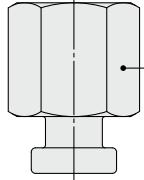
製品型式	<p>ZP2 - T ① MT □ - ②</p> <p>パッド径 ● 接続ねじ(おねじ/めねじ)</p> <p>薄形(溝付) ● パッド材質</p>		
構成部品	<p>おねじ (六角穴付アダプタ/-H5G)</p> <p>①アダプタ ●</p> <p>②ガスケット ●</p> 	<p>おねじ (六角アダプタ/-A5)</p> <p>①アダプタ ●</p> <p>②ガスケット ●</p> 	<p>めねじ (めねじアダプタ/-B5)</p> <p>①アダプタ ●</p> 

	記号	①パッド径記号				
		B10	B15	B20	B25	B30
①アダプタ ②接続ねじ	おねじ M5×0.8	A5	ZP2A-M08P		ZP2A-M09P	
		H5G	ZP2A-M02P		ZP2A-M03P	
	めねじ M5×0.8	B5	ZP2A-M04		ZP2A-M07	

②ガスケット (単体)	10個※	ZP-5G2
	100個※	M-5G2

※ガスケット単体販売単位を示します。

〈フラットパッド使用上の注意〉

①製品を取付ける際は、制限内の締付トルクで適正に締付けてください。

型式	接続ねじ	締付トルク [N・m]
ZP2-TB(10, 15)MT□-(A5, H5G)	M5×0.8 (おねじ)	0.9~1.1
ZP2-TB(20, 25, 30)MT□-(A5, H5G)		1.5~1.7

②六角穴付アダプタ仕様: 品番末尾「-H5(G)」を取付ける際は、アダプタを装置に取付けた後にパッドを装着してください。アダプタにパッドを装着した状態で六角レンチを挿入すると、パッドが破損する恐れがありますのでご注意ください。使用するパッド径やパッド材質によっては、パッドとアダプタの組付けが難しい場合があります。その場合は、パッド付の状態での締結が可能な六角アダプタ「-A5」仕様をパッド付で手配いただくことを推奨いたします。